

第 35 回 大阪府知事杯 北河内 1 次予選 (10 月 8 日~10 日)

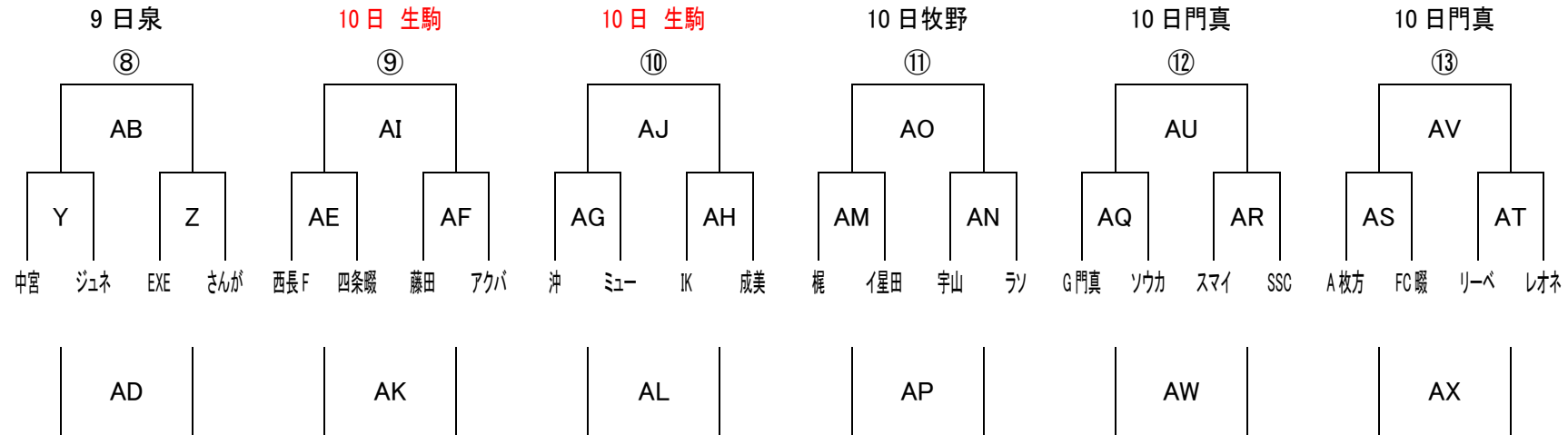

第 35 回 大阪府知事杯 北河内 1 次予選 (10 月 8 日~10 日)

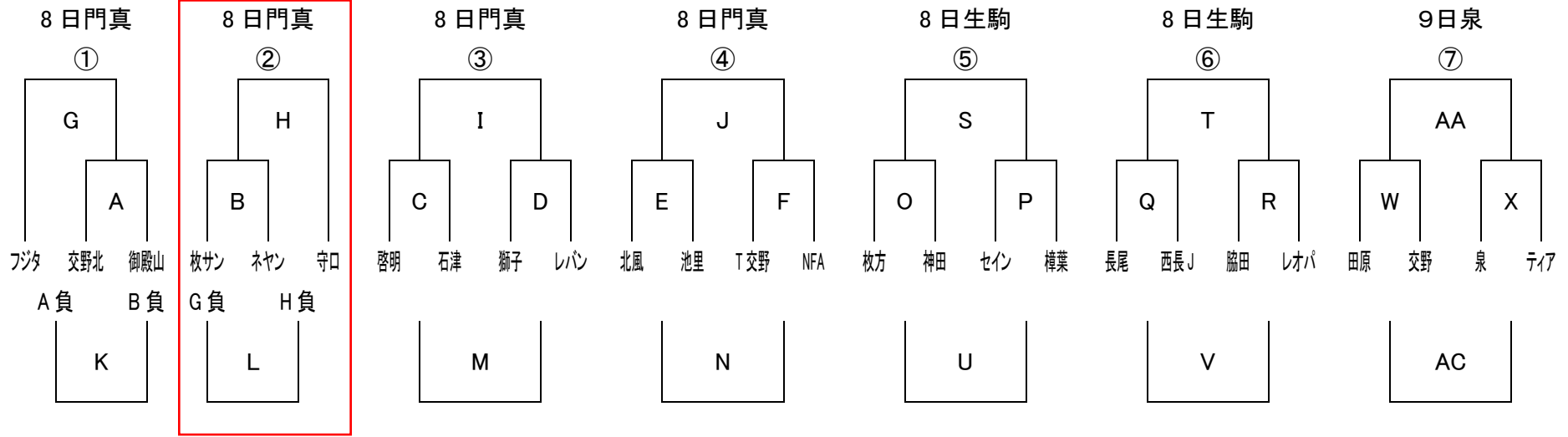
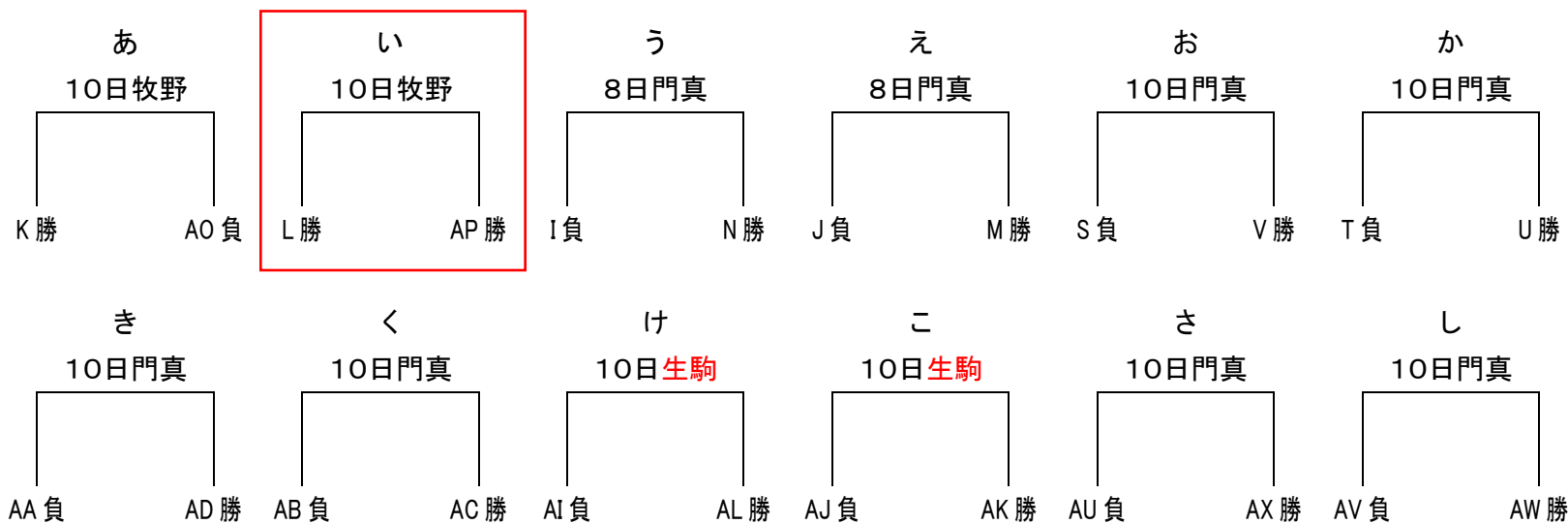

第 35 回 大阪府知事杯 北河内 2 次予選 (10 月 15 日) 門真市運動広場

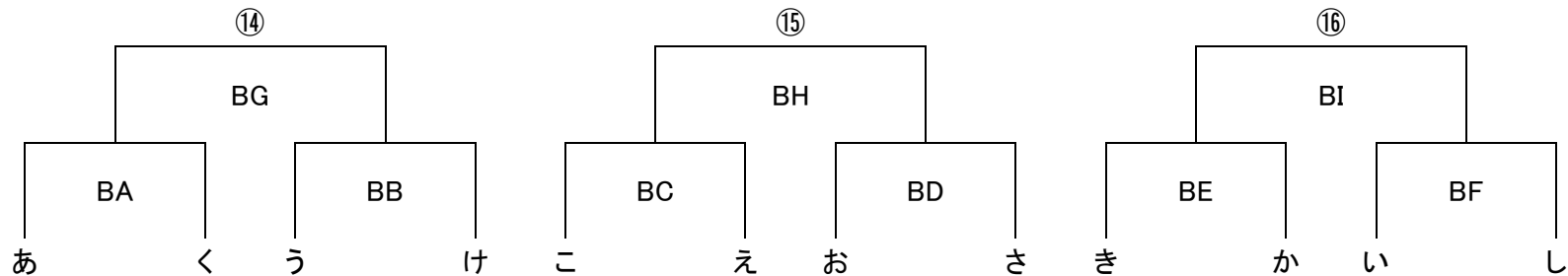

第 35 回 大阪府知事杯 北河内 3 次予選 (10 月 22 日、23 日、29 日)

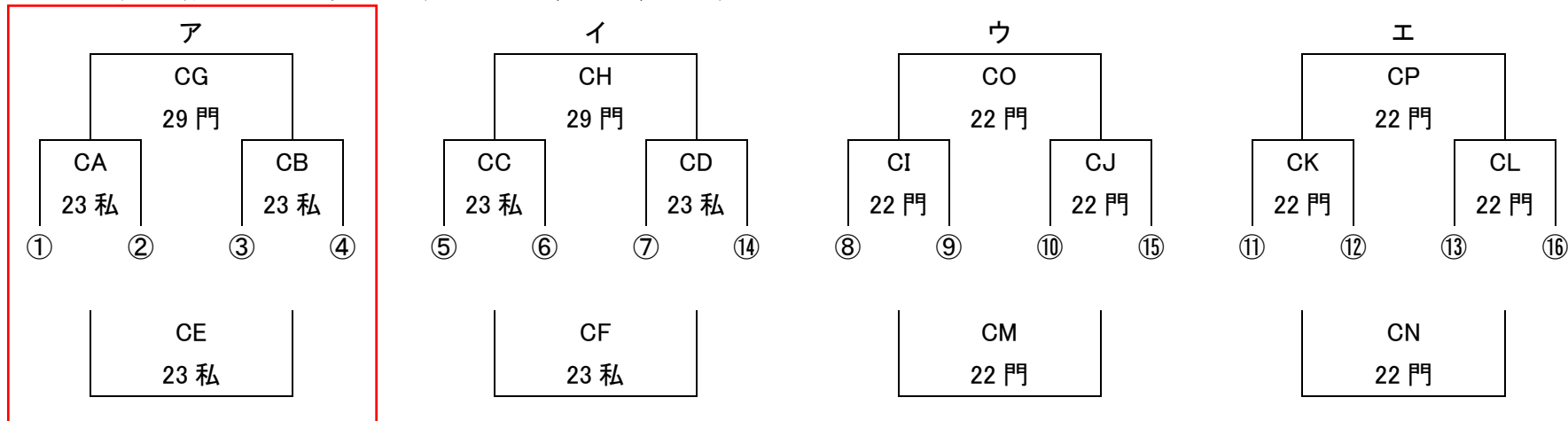

第 35 回 大阪府知事杯 北河内最終予選 (10 月 29 日)

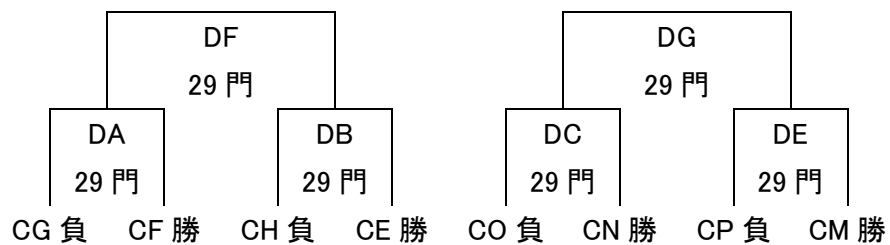

第 35 回 大阪府知事杯 北河内最終予選 (10 月 30 日)

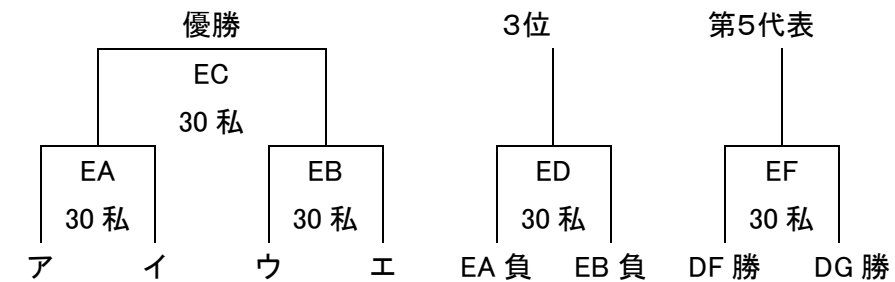

北河内 2次予選 10月15日 (土) 門真市運動広場

	記号	15日 門真運動広場			主審	副審	副審
8:40	BA	あ		く	お	こ	え
9:30	BB	う		け	さ	あ	く
10:20	BC	こ		え	BA勝	う	け
11:10	BD	お		さ	BC勝	い	し
12:00	BE	き		か	BD勝	お	さ
12:50	BF	い		し	BE勝	き	か
13:40	BG	BA勝		BB勝	BC勝	BE勝	BF勝
14:30	BH	BC勝		BD勝	BF勝	BA勝	BB勝
15:20	BI	BE勝		BF勝	BG勝	BC勝	BD勝

北河内 3次予選 10月23日 (日) 私部グランド

	記号	23日 私部グランド			主審	副審	副審	
11:20	CA	①		②	⑭	⑤	⑥	
12:10	CB	③		④	⑥	⑦	⑭	
13:00	CC	⑤		⑥	②	③	④	
13:50	CD	⑦		⑭	④	①	②	
14:40	CE	CA負		CB負	CC勝	CC負	CD負	
15:30	CF	CC負		CD負	CD勝	CA負	CB負	
29日門真	CG	次の最終予選に記載						
29日門真	CH							

北河内 3次予選 10月22日 (土) 門真市運動広場

	記号	22日 門真運動広場			主審	副審	副審
9:00	CI	⑧		⑨	⑯	⑪	⑫
9:50	CJ	⑩		⑮	⑫	⑬	⑯
10:40	CK	⑪		⑫	⑨	⑩	⑮
11:30	CL	⑬		⑯	⑮	⑧	⑨
12:20	CM	CI負		CJ負	⑪	⑬	⑯
13:10	CO	CI勝		CJ勝	⑬	⑪	⑫
14:00	CN	CK負		CL負	⑧	⑩	⑮
14:50	CP	CK勝		CL勝	⑩	⑧	⑨

第 35 回大阪府知事杯（北河内大会）「1 部日程、会場に変更がありますご注意ください」

日程 10 月 8 日（土）～10 月 30 日（日）＊上位 5 チームが中央大会出場

（1 次予選）50 チーム③ブロックに分かれてトーナメント（少年コート）

試合時間は全て 20－5－20 とする。トーナメントは引き分けの場合 5 人制の PK 戦を行う。（例年通り全日ベスト 4 はシードしました。）

（2 次予選）1 次予選敗退チームから 3 次予選進出を決めるトーナメント（大人コート）。引き分けの場合 5 人制の PK 戦を行う。

（3 次予選）1 次予選、2 次予選を勝ちあがった 16 チームによるトーナメント（大人コート）。引き分けの場合 5 人制の PK 戦を行う。

（最終予選）3 次予選上位 4 チームによる準決勝・決勝と 3 次予選敗者戦を勝ったチームによる第 5 代表決定戦（大人コート）。

「注意」・選手カードと審判カードが毎日必要です。・ベンチ入り可能は登録選手 25 名までとスタッフ 3 名までです。・全試合給水タイムはありません。

「注意」・試合に負けても試合がある場合がありますので、各チーム十分に注意してください。

「注意」・審判が試合時間と離れた時間にある場合があります。（北河内大会は帯同 1 名で行っていますのでご了承ください）

「会場注意」

大阪府立牧野高等学校（枚方市南船橋 1－1 1－1）

＊学校内全面禁煙

＊学校内に入れる車の台数は各チーム 4 台です。校門を入り左折し校舎の南側でフェンス側に整列して駐車してください。

＊バレーコート、バスケットコートへは入らないでください。また、牧野高校生がクラブ活動を行っているときは、校舎際は通行止めになります。

＊体育館横にあるトイレは体育館際の通路を歩行ください。

泉小学校

＊学校内に入れる車の台数は各チーム 3 台です。近くに駐車場がありませんので公共交通機関をご利用下さい。住道駅から徒歩約 15 分

＊ボールの使用はグラウンド内のみです。更衣場所でのボールの使用は禁止です。

門真会場（サッカーゴールの移動にご協力下さい）

車の台数は各チーム 4 台です。必ず団地側の駐車場をご利用下さい。田んぼ側は野球場の駐車場です。ボールの使用はグラウンド内のみです

私部会場 車の台数は各チーム 5 台です。

生駒サンヨーグラウンド 車の台数は各チーム 5 台です。（別紙地図）http://www.mapion.co.jp/m/34.7657413888889_135.713950277778_8/